

# Technik-Plus

**TP-Turbo-Jet Super 8  
TP0830IN**



**Инструкция по монтажу.**

\*оригинал\*



**TECHNIK-PLUS SÄMASCHINEN E.U.**  
Industrieparkstr. 6-8  
A-8480 Mureck  
[www.technik-plus.eu](http://www.technik-plus.eu)  
[technik-plus@technik-plus.eu](mailto:technik-plus@technik-plus.eu)

Номер серии:

\_\_\_\_\_

Version 01/11

## **Содержание:**

<b>Гарантия</b>	с. 3
Ответственность за продукцию	с. 3
Короткое описание	с. 3
Технические данные	с. 4
Информация по транспортировке сеялки	с. 4
Инструкция по установке	с. 4
Установка: рам, шлангов, высевных тарелок, датчиков	с. 4-8
Варианты установок	с. 8-11

### **Гарантия:**

Гарантия изготовителя товара -1 год, в следующих случаях:

- Запасные части, которые в течении 12-месячного периода времени вышли из строя из за неправильной установки или заводского дефекта принадлежат замене.
- При использовании оригинальных запчастей.

### **Гарантия теряет свою силу если:**

- Если не происходит замена быстро изнашивающих запасных частей, которые при нормальной эксплуатации машины принадлежат регулярной замене.
- Запасные части, которые по аварийной причине из за неправомерного или халатного использования, а также при неправильном монтаже вышли из строя.
- При использовании запасных частей не принадлежащих производителю машины.
- При несоблюдении инструкций по эксплуатации и монтажу.
- Дефекты случившиеся во время перевозки машины.  
В данном случае обязательно в письменном виде оповестить производителя в течении 8 дней после поставки машины.

### **Ответственность за продукцию:**

Ответственность за продукцию распространяется в том случае, если машина будет регулярно проходить технический осмотр и получать соответствующий уход.



Символическое фото

### **Технические данные:**

Смотрите технический паспорт.

### **Информация по транспортировке сеялки:**

Сеялка Euro-Turbo-Jet Super 8 может быть установлена в подвешенном положении, при помощи 4 проушин и троса. Примите во внимание, что крепление должно быть стабильным и выдерживать минимум 120 кг, а также трос должен быть с двух сторон равномерным, если трос будет не равномерным сеялка может перекинуться

Для подвешенного положения вы можете ещё использовать рамы в форме воронки, если вы будете подвешивать на двух проушинах, обязательно смотрите, чтобы трос с двух сторон был равномерным и выдерживал 120 кг. .

### **Инструкция по установке:**

Перед установкой на основной агрегат, прочитайте пожалуйста инструкцию.

Сеялка ТП-Турбо Джет супер 8 может использоваться, как для посева; так и для разброса гранул. Сеялка имеет массу возможностей установки на разные основные агрегаты. К сожалению мы не можем предложить установочные рамы на каждый основной агрегат. Так как каждый агрегат, имеет индивидуальные параметры и варианты установки сеялки ТП-турбо джет 8 Установка бункера, высевающих тарелок и семяпроводов полностью зависит от типа и дизайна основного агрегата на который будет устанавливаться сеялка. Далее вы получите некоторые советы по установке сеялки на основной агрегат.

### **Установочные рамы:**

Изготовьте установочные рамы соответствующие возможностям вашего почвообрабатывающего агрегата. Обратите внимание на:

1. Грузоподъёмность установочных рам должна быть минимум **500кг.**
2. При складывающихся сторонах агрегата, шланги не должны быть зажаты

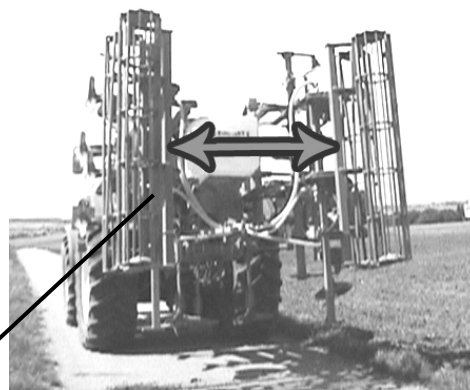

**Должно быть достаточно места.**

3. Высота установки бункера изменчива. При ширине захвата от 3-6 метра, и посеве мелкосеменных культур бункер можно монтировать ниже и горизонтально установить семяпроводы. При ширине захвата 3-4 метра, и посеве зерновых культур - проводите шланги плавно вниз, во избежание забивания шлангов высевным материалом.

Этот вариант подходит для посева: травы, клевера, фацелии, масляной редьки и т.д. Ширина захвата 3м

Шланги устанавливаются горизонтально.

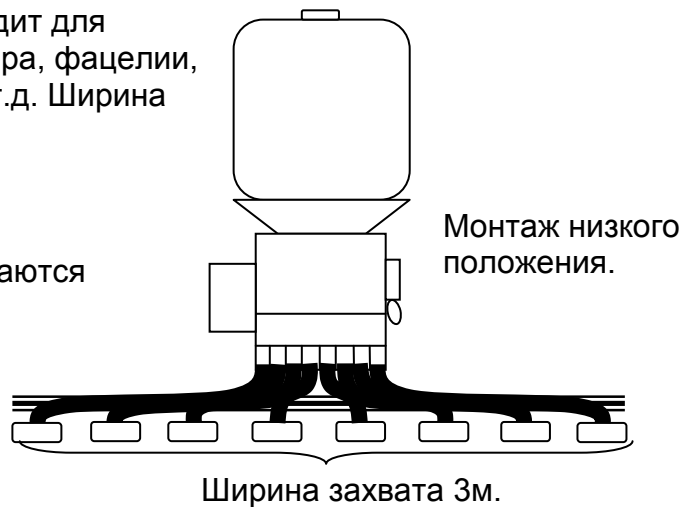

Этот вариант подходит для посева зерновых культур . Ширина захвата до 4 м.

Шланги должны плавно вниз спускаться..

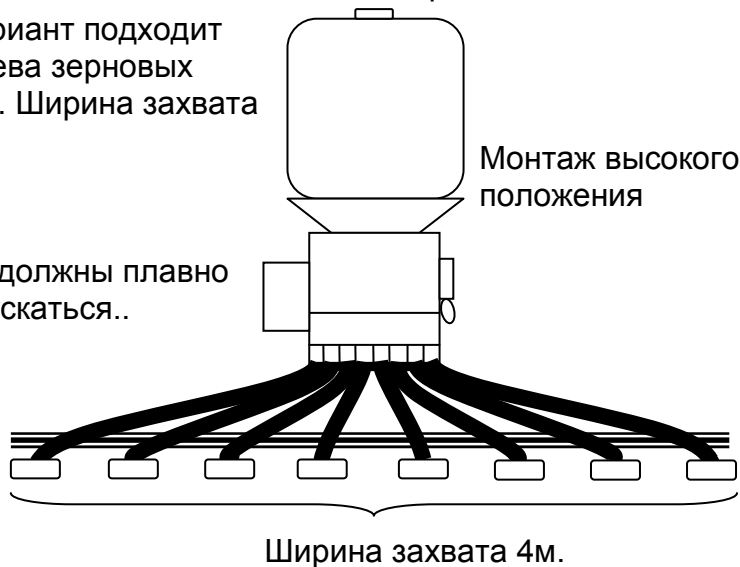

Вариант установки для посева до 6 м. ширина захвата: для трав, люцерны, клевера, горчицы, и т.д.

Шланги устанавливаются прямо.

Монтаж низкого положения сеялки.

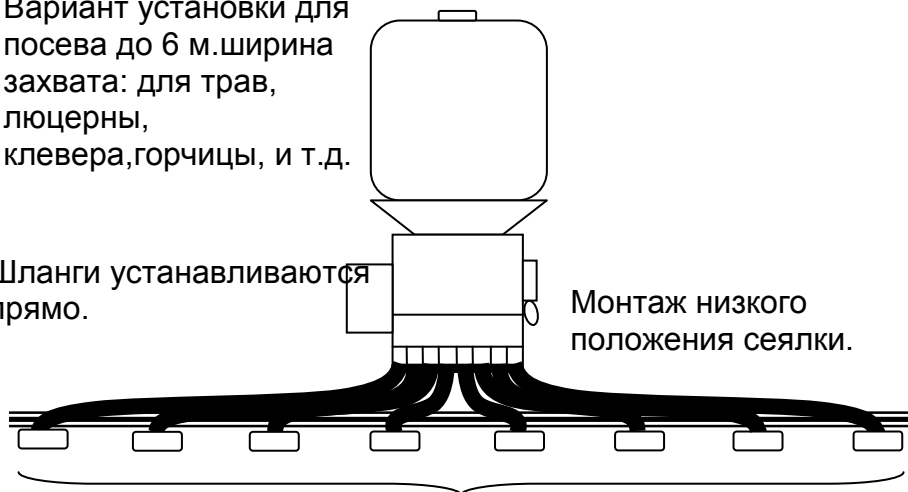

Ширина захвата 6м

Желательно установить бункер, как можно ниже, так как это облегчает загрузку бункера. Подъем к бункеру должен иметь лестницу и перила и соответствовать правилам техники безопасности германского промышленного стандарта (DIN EN 14018).

4. При установке обратите особое внимание, чтобы был свободный доступ к клапану высевной коробки!

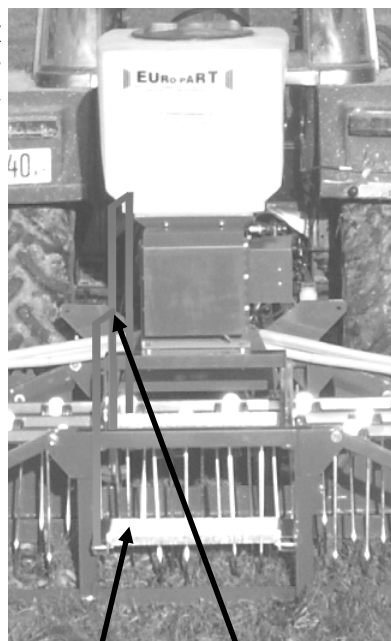

Подъем и перила.

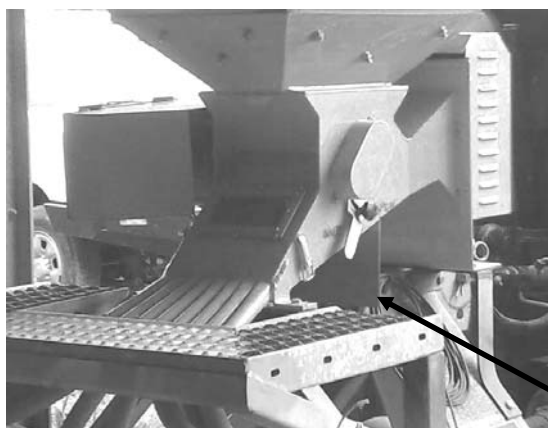

Клапан высевной коробки должен легко открываться. Обратите внимание на фото!

**5.** При складывающихся сторонах основного агрегата. При транспортировке шланги не должны быть зажаты. Шланги должны иметь достаточную длину и не быть натянутыми. См. фото.

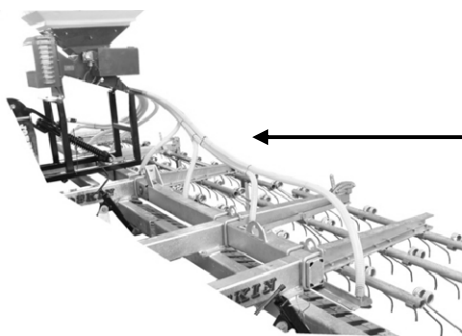
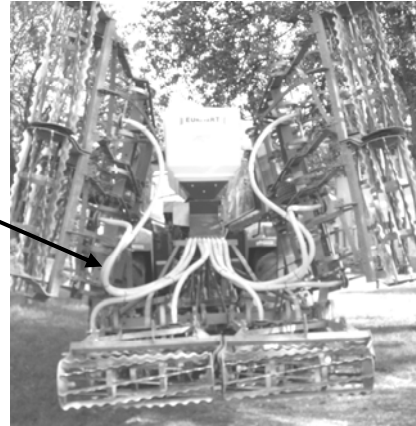

Избегайте перегибов шланга и высоко установленных перегибов семяпроводов. Оптимальная установка шлангов плавное и непрерывное прохождение магистрали вниз. Смотрите фото.

**6.** При установке высевных тарелок, начинайте установку высевных дисков с середины.

Совет: ширина захвата + количество шлангов = точное расстояние между тарелками! См. рисунок.

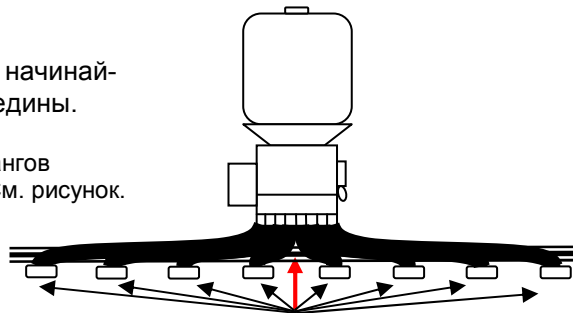

Положение высевных тарелок может варьироваться..

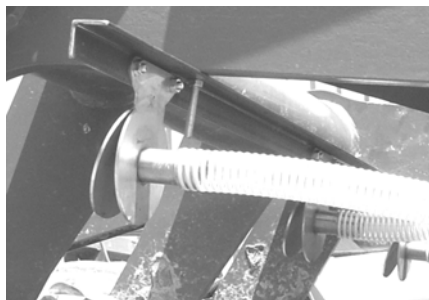

**Датчик регулирующий высев:** Датчик реагирует на металл, если нет контакта с металлом, высев автоматически включается, контакт есть - высев отключается. Диаметр датчика: 30мм; макс. дистанция от датчика к металлу 8мм.

Вы можете проверить работу датчика, если есть контакт с металлом на датчике должен гореть светодиод.

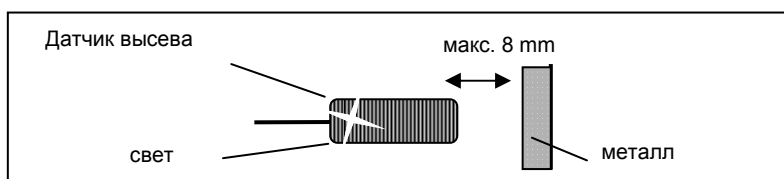

### Активирование и деактивирование датчика:

Выключить перекидной выключатель пульта управления, примерно через 2 секунды, включите пульт управления. После нажмите и подержите 2 секунды желтую клавишу. Если светодиод возле желтой клавиши, загорелся желтым светом, значит вы активировали датчик, если же светодиод не горит, в данном случае датчик находится вне рабочего состояния.

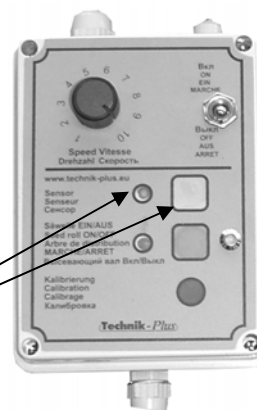

### Варианты установки датчика:



**Варианты установки сеялки TP-Turbo-Jet Super 8:**

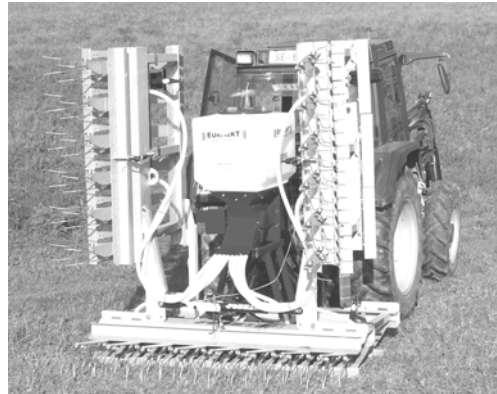

**Возможности установки TP-Turbo-Jet Super 8:**

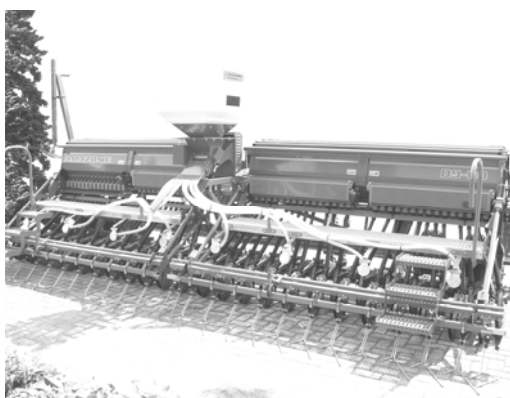

**Возможности установки TP-Turbo-Jet Super 8:**

